

Harry

Typenplan 03/2009



Ewald Schillig



Produktbeschreibung:

Harry weckt Emotionen und passt sich an – den Räumlichkeiten und dem Verlangen des Besitzers nach besonderem Komfort. Das exquisite Lounge-Sofa in S, M, L und XL punktet durch variable Sitztiefe – und zwar an jedem Platz. Mit den losen Nierenkissen eine Wohltat für den Rücken.

Bitte beachten Sie:

Bei Ledergarnituren sind veränderte Zuschnitte und Nahtbilder gegenüber der Stoffverarbeitung üblich. Die Piktogramme der Rückseite dienen nur zur Veranschaulichung. Sonderanfertigungen auf Anfrage. Modellausführung 2-farbig 5 % Aufpreis. Technische Änderungen vorbehalten.

Produktspezifische Informationen:

- Die integrierte Rückenverstellung erlaubt eine variable Sitztiefe von ca. 50 cm oder 74 cm.
- Standardmäßig wird ein verchromter Metallfuß geliefert, ist aber gegen Aufpreis (pro Type) auch als trendige verchromte Metallkufe wählbar.



Erläuterungen zum Sofaquerschnitt:

- 1 | **Gestell:** Holzwerkstoffplatten mit Massivholzzargen
- 2 | **Sitzunterfederung:** dauerelastische Wellenfedern
- 3 | **Sitzpolsteraufbau:** hochwertiger PUR-Schaum mit Bezug vernähter Dielenauflage
- 4 | **Rückenpolsteraufbau:** hochwertiges Mehrkammerkissen
- 5 | **Fußausführung:** Metallfuß verchromt, gegen Aufpreis Metallkufe verchromt

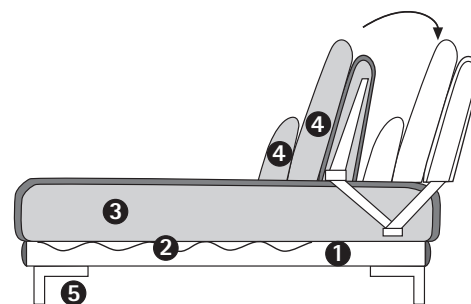

Harry Typenplan. S M L XL + Longchairs

Sofas



02S
Sofa 2-sitzig mit
2 Armlehnen, small
190 x 111 cm

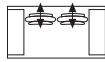

02M
Sofa 2-sitzig mit
2 Armlehnen, medium
210 x 111 cm

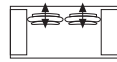

02L
Sofa 2-sitzig mit
2 Armlehnen, large
230 x 111 cm

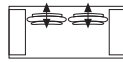

02XL
Sofa 2-sitzig mit
2 Armlehnen, extra large
250 x 111 cm

Legende

S = small
M = medium
L = large
XL = extra large



26S
Sofa 2-sitzig mit
Armlehne links,
small
155 x 111 cm



26M
Sofa 2-sitzig mit
Armlehne links,
medium
175 x 111 cm

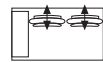

26L
Sofa 2-sitzig mit
Armlehne links,
large
195 x 111 cm

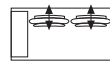

26XL
Sofa 2-sitzig mit
Armlehne links,
extra large
215 x 111 cm



27S
Sofa 2-sitzig mit
Armlehne rechts,
small
155 x 111 cm



27M
Sofa 2-sitzig mit
Armlehne rechts,
medium
175 x 111 cm



27L
Sofa 2-sitzig mit
Armlehne rechts,
large
195 x 111 cm

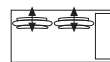

27XL
Sofa 2-sitzig mit
Armlehne rechts,
extra large
215 x 111 cm

Longchairs



860
Longchair mit
Armlehne links
115 x 171 cm



870
Longchair mit
Armlehne rechts
115 x 171 cm

Hocker



200
Hocker standard
60 x 60 cm



20G
Hocker groß
90 x 60 cm



20E
Einzelhocker
160 x 60 cm

Kombinations-Beispiele

Es handelt sich hier um Kombinations-Beispiele aus einer Vielzahl an Zusammenstellungs-Möglichkeiten.

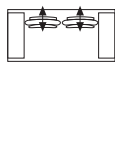

02L/02M
KOMBI_001

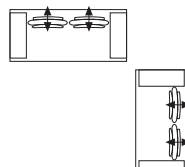

02XL/02L
KOMBI_032

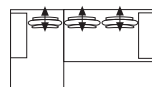

860/27L
KOMBI_039

Bitte beachten Sie, dass bei den gezeigten Zeichnungen nur die linke Seite dargestellt ist.

